

1 THÔNG TIN CẢNH BÁO

- Thiết bị được thiết kế không để dùng cho người bị suy giảm về thể chất, giác quan hay thần kinh, trừ khi họ được giám sát hay hướng dẫn sử dụng thiết bị với người chịu trách nhiệm về sự an toàn của họ.
- Thiết bị được thiết kế để sử dụng trong nhà. Đặt máy theo phương thẳng đứng, bề mặt bằng phẳng. Giữ cho các cửa thông gió ở thiết bị không bị vật che khuất.
- Để đảm bảo an toàn cho người và thiết bị, khi sử dụng sản phẩm mang điện cần có dây tiếp đất (địa).
- Nếu dây nguồn hỏng, phải thay thế bằng linh kiện chính hãng thông qua các đại lý được ủy quyền của Karofi hoặc nhân viên có chuyên môn nhằm tránh rủi ro.
- Phải súc rửa hệ thống lõi lọc trước khi sử dụng.
- Trong trường hợp áp lực nước yếu, máy cần phải điều chỉnh hoặc bật công tắc van áp thấp.
- Nếu không có nước cấp hoặc nước cấp không đủ cho hoạt động của máy, khách hàng vui lòng ngắt điện và kiểm tra lại nguồn nước đầu vào.
- Không** để trẻ em chơi đùa với sản phẩm.
- Không** sử dụng mẫu vòi khác, chỉ sử dụng mẫu vòi có sẵn của nhà sản xuất.
- Không** sử dụng sản phẩm trong vòng ít nhất 2 giờ sau khi sản phẩm được di chuyển đến nơi khác.
- Không** bật công tắc nước nóng khi vòi nóng chưa có nước.
- Không** bật công tắc nước lạnh khi vòi lạnh chưa có nước.

2 HỆ THỐNG LỖI LỌC

Tên linh kiện	Chức năng	Công dụng chính	Thời gian sử dụng (*)	Xuất xứ
Smax Duo 1	Lõi lọc thô	Loại bỏ các loại chất bẩn có kích thước trên 5 micromet.	12 tháng	Việt Nam
Smax Duo 2	Lõi lọc thô	Loại bỏ các chất hữu cơ, màu mùi khó chịu trong nước.	12 tháng	Việt Nam
Smax Duo 3	Lõi lọc thô	Loại bỏ các loại chất bẩn có kích thước trên 1 micromet.	12 tháng	Việt Nam
Màng RO	Màng RO 100 GPD	Loại bỏ hầu hết các chất rắn, ion kim loại nặng, vi khuẩn... làm cho nước trở nên tinh khiết.	36 tháng	Mỹ
Mineral	Lõi chức năng	Bổ sung khoáng chất có lợi cho cơ thể.	12 tháng	Việt Nam
T33-GAC	Lõi chức năng	Giúp nước có vị ngon ngọt tự nhiên.	12 tháng	Việt Nam
ORP Alkaline	Lõi chức năng	Giảm ORP của nước, tăng khả năng chống lão hóa.	12 tháng	Việt Nam
Tourmaline	Lõi chức năng	Bổ sung ion âm có lợi cho cơ thể, chia nhỏ phân tử nước giúp nước dễ dàng hấp thụ vào cơ thể bù nước nhanh chóng.	12 tháng	Việt Nam
Hydrogen Plus	Lõi chức năng	Bổ sung gấp đôi lượng Hydrogen ngăn ngừa lão hóa, nâng pH tốt cho hệ tiêu hóa.	12 tháng	Việt Nam
Nano Silver Plus	Lõi chức năng	Tiêu diệt vi khuẩn, ngăn ngừa tái nhiễm khuẩn nước.	12 tháng	Việt Nam

(*): Thời gian sử dụng được căn cứ theo điều kiện nước máy đầu vào tiêu chuẩn và có thể bị ảnh hưởng theo chất lượng nước đầu vào thực tế.

3 SƠ ĐỒ MẠCH ĐIỆN

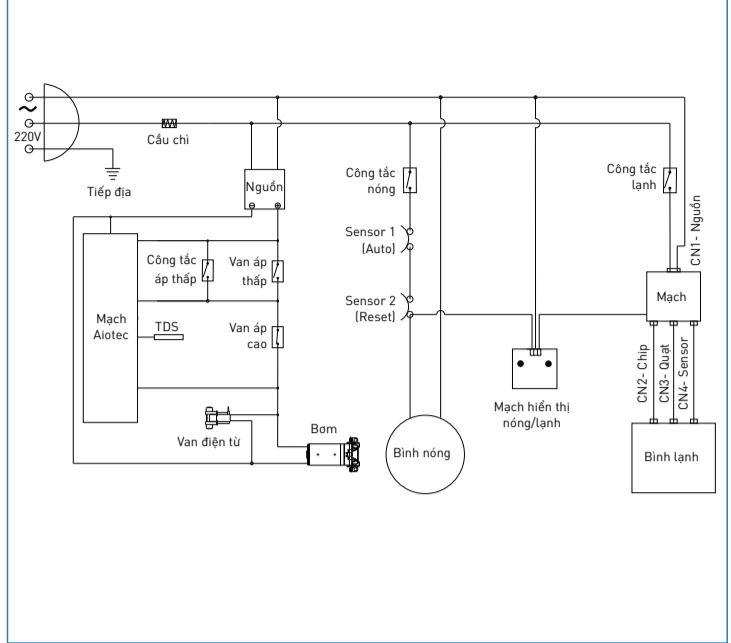

4 SƠ ĐỒ ĐƯỜNG NƯỚC

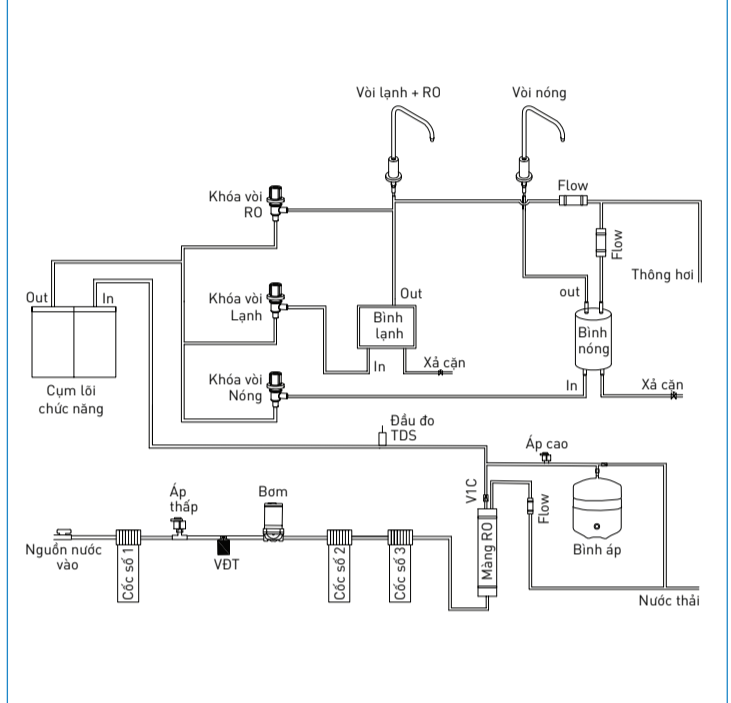

5 HƯỚNG DẪN SỬ DỤNG AN TOÀN

- Sử dụng nguồn điện áp theo thông số kỹ thuật của máy (220V/50Hz).
- Kiểm tra ổ điện, phích cắm trước khi sử dụng.
- Không sử dụng với những ổ điện không được cố định chắc chắn, an toàn.
- Không thao tác với phích cắm khi tay ướt.
- Ngắt nguồn điện khi kiểm tra, sửa chữa, thay thế lõi lọc...
- Đóng van cấp nước cho máy trước khi sửa chữa.
- Lắp gioăng cốc lọc thô
 - Gioăng cốc phải đảm bảo sạch sẽ, không bám bẩn.
 - Gioăng cốc lọc thô phải được đặt phẳng, áp sát đều với phần gờ chặn của cốc.
 - Nắp cốc lắp theo chiều thẳng đứng từ trên xuống, vặn vào theo chiều kim đồng hồ.
 - Tránh vặn đi vặn lại nắp cốc để không bị hỏng gioăng.

6 HƯỚNG DẪN LẮP ĐẶT

- Khóa hệ thống nước nguồn của gia đình (hoặc tại nơi lắp thiết bị).
- Mở van xả hết nước đọng trong hệ thống đường ống. Kết nối van chuyển đổi đầu vào của thiết bị với đường nước gia đình.
- Kết nối đường nước với các cổng kết nối của thiết bị
 - Kết nối dây nước to với đường nước đầu vào.
 - Kết nối dây nước nhỏ với đường nước thải.
- Lắp lõi lọc thô vào cốc
 - Tháo bỏ bao bì lõi lọc thô (nếu có) rồi cho vào cốc.
 - Lắp gioăng cốc lọc thô và vặn chặt nắp cốc bằng tay vặn.
- Súc rửa lõi lọc cho lần sử dụng đầu tiên
 - Kết nối máy với nguồn điện.
 - Để máy chạy đầy bình áp, mở khóa vòi để súc rửa lõi.
 - Tiến hành xả rửa hệ lõi chức năng trong khoảng 30 phút hoặc cho đến khi nước không còn màu đen/cặn bẩn trước khi sử dụng.

7 HƯỚNG DẪN THAO TÁC

- Sản phẩm có hai vòi lấy nước:
- Vòi bên trái: Vòi lấy nước nóng.
 - Vòi bên phải: Vòi lấy nước lạnh và nước lọc (nước RO).
- Bật công tắc Nóng (Hot) - Lạnh (Cold) bên hông máy. Đèn hiển thị chế độ hoạt động "Nóng" - "Lạnh" sẽ sáng.
- Thao tác lấy nước nóng - lạnh**
- Đèn "NÓNG" - "LẠNH" sẽ tắt khi nước đạt nhiệt độ
 - Để lấy nước nóng vui lòng xoay khóa nước nóng sang bên phải (Ngược chiều kim đồng hồ).
 - Để lấy nước lạnh vui lòng xoay khóa nước lạnh sang bên phải (Ngược chiều kim đồng hồ).
- Thao tác lấy nước lọc (nước RO)**
- Để lấy nước lọc (nước RO), vui lòng xoay khóa nước RO sang bên phải (Ngược chiều kim đồng hồ).

8 CÁC LỖI THƯỜNG GẶP

Tên lỗi	Nguyên nhân	Biện pháp khắc phục
Máy không hoạt động	1. Sai nguồn điện. 2. Dây nguồn hỏng.	1. Kiểm tra lại nguồn điện, đảm bảo nguồn 220V/50Hz. 2. Thay dây nguồn mới.
Tiếng ồn lạ, bất thường	1. Vị trí đặt máy không bằng phẳng. 2. Máy bị chạm vào các thiết bị khác khi hoạt động.	1. Đặt máy trên mặt sàn bằng phẳng, cứng vững. 2. Đảm bảo không có thiết bị khác chạm vào máy khi hoạt động.
Chế độ nóng không hoạt động	1. Máy chưa có điện. 2. Role cảm biến nhiệt bị nhảy do bật chế độ nóng khi vòi nóng chưa có nước chảy.	1. Kiểm tra lại dây nguồn và hệ thống điện. 2. Khử động lại role cảm biến nhiệt.
Nước có vẩn đục màu đen	Chưa hoặc súc rửa chưa kỹ hệ thống lõi lọc trước khi sử dụng.	Súc rửa lại hệ thống lõi lọc của máy.

9 HIỂN THỊ VÀ CẢNH BÁO

Hiện thị thông minh	Đèn báo	Màu	Trạng thái
	Trạng thái	- Xanh lá - Vàng - Đỏ	- Máy hoạt động bình thường - Máy chưa kết nối wifi hoặc đang kết nối Bluetooth - Máy bị lỗi yếu, mất nước đầu vào, bơm chạy quá 5 giờ
	Thời hạn lõi	- Xanh lá - Vàng - Đỏ	- Lõi lọc chưa phải thay thế - Lõi lọc sắp phải thay thế - Lõi lọc cần phải thay thế (kiểm tra chi tiết trên App)
	Độ tinh khiết	- Xanh lá - Xanh dương - Vàng	- TDS < 50 - 50 < TDS < 100 - TDS > 100

HƯỚNG DẪN SỬ DỤNG

ỨNG DỤNG KAROFI 360

AiOTec



Tổng đài 1900 6418

Xin cảm ơn Quý khách hàng đã lựa chọn sản phẩm của Karofi. Quý khách vui lòng tham khảo Hướng dẫn sử dụng trước khi dùng và bảo quản cho những lần sử dụng sau.

Bước 1:

Tìm kiếm và tải về điện thoại ứng dụng Karofi 360 trên cửa hàng ứng dụng (CH Play, App Store...)

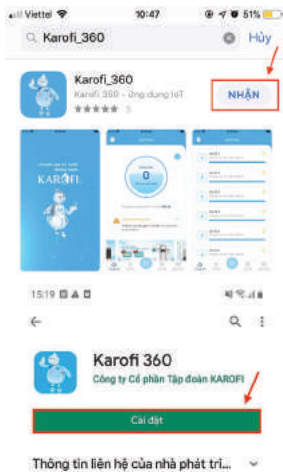
**Bước 2:**

Sau khi thực hiện tải thành công về máy thì thực hiện mở ứng dụng để sử dụng:

**Bước 3:**

Tại giao diện màn hình đăng nhập mặc định, tap vào “Đăng ký” để chuyển sang màn hình thực hiện đăng ký thông tin:

**Bước 4:**

Tại màn hình Đăng ký: người dùng nhập số điện thoại đang sử dụng và nhấn vào “Xác nhận” để nhận mã OTP xác nhận đăng ký và chuyển sang màn hình bổ sung thông tin mật khẩu.

(Trường hợp không nhận được mã OTP hoặc mã OTP hết hiệu lực thì người dùng có thể nhấn vào “Gửi lại” để lấy mã OTP mới).

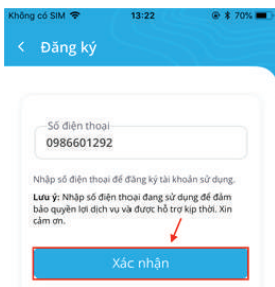
**Bước 5:**

Sau khi nhận được mã OTP gửi về số điện thoại, người dùng thực hiện nhập các thông tin: Mật khẩu, Xác nhận mật khẩu, Mã OTP và nhấn vào “Đăng ký” để hoàn tất việc thực hiện đăng ký tài khoản.

**Bước 6:**

Thực hiện nhập đúng Số điện thoại, Mật khẩu đã được đăng ký tài khoản và nhấn vào “Đăng nhập”. Lúc này đã có thể dùng ứng dụng



Bước 1:

Tại màn hình Trang chủ, nhấn vào icon (+) để vào màn hình Kết nối thiết bị. Đèn Trạng thái hiện trên máy nháy là máy đang ở chế độ cài đặt. (Nếu máy ko ở chế độ cài đặt thì rút nguồn điện và cắm lại để máy tự động vào chế độ cài đặt)

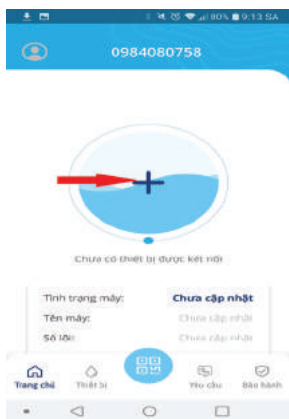
**Bước 2:**

Tại màn hình Kết nối thiết bị, nhấn "Tìm kiếm thiết bị" để thực hiện tìm kiếm thiết bị để kết nối (Yêu cầu phải mở bluetooth để kết nối nên người dùng phải bật bluetooth trước khi thực hiện tìm kiếm thiết bị)

**Bước 3:**

Bluetooth: Trong phạm vi 5m xung quanh máy, người dùng chọn thiết bị Bluetooth kết nối.
Wifi: Tại danh sách thiết bị tìm kiếm được, ta chọn 1 thiết bị để kết nối

**Bước 4:**

Nhấn loại kết nối để kết nối thiết bị

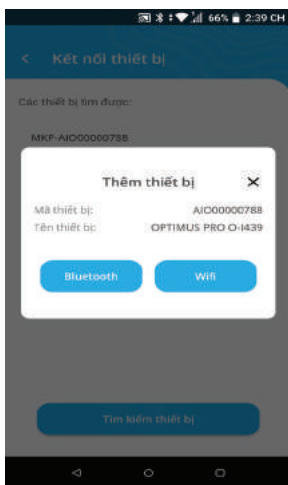
**Bước 5:**

Nhấn "Bluetooth" nếu sử dụng kết nối Bluetooth
Wifi: Thực hiện chọn wifi, nhập mật khẩu Wifi và nhấn "Kết nối" để hoàn tất việc kết nối thiết bị

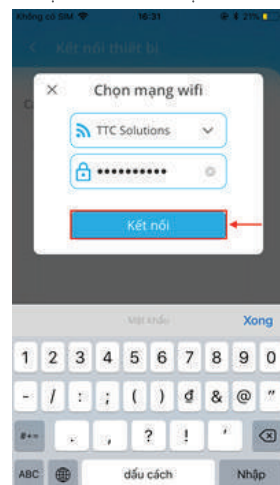

Kết nối thiết bị thành công
Với kết nối Bluetooth: Lúc này đèn hiển thị Trạng thái vàng liên tục
Với kết nối wifi: Lúc này đèn Trạng thái trên thiết bị sẽ sáng xanh liên tục

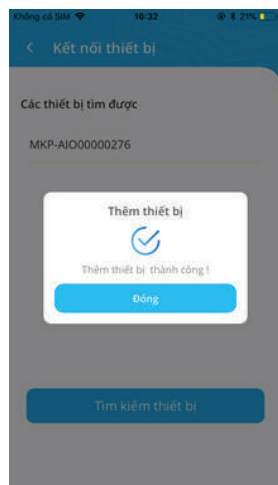

* MÀN HÌNH TRANG CHỦ CHỮA THÔNG TIN TỔNG QUAN CỦA SẢN PHẨM, BAO GỒM:

- Trạng thái chất lượng nước (màu của trạng thái sẽ thay đổi thành xanh lá cây, xanh dương, và vàng tương ứng với chất lượng nước hiện tại của thiết bị)
 - Thời gian sử dụng lõi còn lại (hiển thị thời gian của lõi có thời hạn sử dụng còn lại ngắn nhất)
 - Tình trạng máy: trạng thái hoạt động hiện tại của thiết bị
- Tên máy
Số lõi
Thời gian bảo hành
Trạng thái lõi của máy (Nếu có)

* MÀN HÌNH TRANG CHỦ

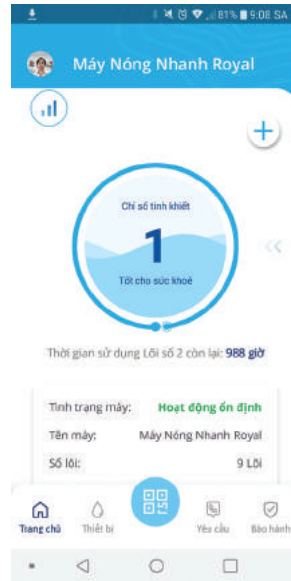

* MÀN HÌNH TRANG CHỦ



* MENU ĐIỀU KHIỂN

Trạng thái chất lượng nước của thiết bị

- Thiết bị có trạng thái chất lượng nước tốt
- Thiết bị có trạng thái chất lượng nước an toàn
- Thiết bị có trạng thái chất lượng nước kém an toàn

Danh sách lõi của thiết bị:

- Bơm chạy quá 5 tiếng không nghỉ
- Nước cấp đầu vào yếu
- Không có nước cấp đầu vào
- Có nước rò trong máy
- Không có kết nối mạng
- Chất lượng nước không an toàn
- Lõi hết thời gian sử dụng

THỜI GIAN HOẠT ĐỘNG CỦA CÁC LỖI LỌC HIỂN THỊ TRÊN ỨNG DỤNG

Lỗi	1 (Lọc thô)	2 (Lọc thô)	3 (Lọc thô)	4 (Màng RO)	5 - 10 (Lõi chức năng hoặc Cụm chức năng)
Thời gian thay lõi (theo giờ sử dụng)*	1200	1200	1200	3600	1200
Thời gian thay lõi (theo tháng sử dụng)*	12 tháng	12 tháng	12 tháng	36 tháng	12 tháng

Lưu ý:

(*): Để chất lượng nguồn nước đầu ra luôn đảm bảo, thiết bị sẽ báo thay lõi dựa trên thời gian nào hết trước)

Xem danh sách thiết bị:

Tại màn hình Trang chủ, chọn thư mục “Thiết bị” để xem các thiết bị đã và đang được kết nối.



Xem danh sách thiết bị:

Tại màn hình Quản lý thiết bị, nhấn vào 1 thiết bị để chuyển sang màn hình xem thông tin chi tiết của từng lỗi:

- Tên lỗi
- Thời gian còn lại của lỗi (thời gian sử dụng còn lại/tổng thời gian cho phép sử dụng)
- Icon reset thời gian sử dụng lỗi

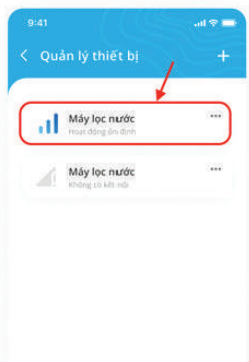

Reset lỗi lọc:

Nhấn vào icon refresh bên cạnh lỗi lọc nước muốn thực hiện reset. Khi bảng xác nhận hiển thị, nhấn “Đồng ý” để hoàn tất việc reset lỗi lọc đã chọn, nhấn “Huỷ” để dừng việc reset lỗi.

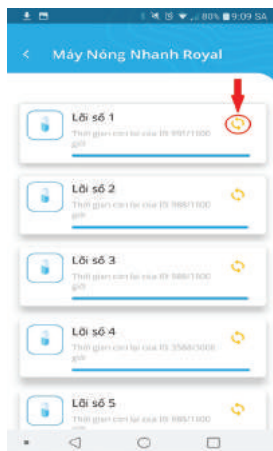

Chú ý: Chỉ Reset lỗi lọc sau khi bạn đã thay lõi cũ bằng lõi mới

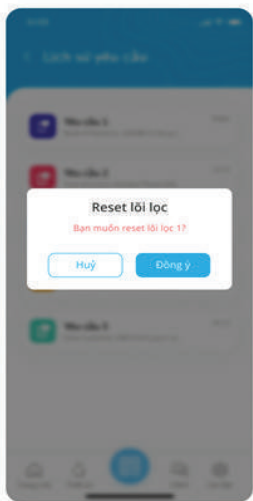

Kích hoạt bảo hành:

Từ màn hình Trang chủ, nhấn vào thư mục “Bảo hành” để vào màn hình Kích hoạt bảo hành



Bổ sung thông tin kích hoạt bảo hành:

- Các trường thông tin dấu * bắt buộc phải bổ sung đầy đủ
- Các thông tin “Họ tên”, “Số điện thoại”, “Email” sẽ được điền từ thông tin từ màn hình Thông tin tài khoản vào và bị khóa, không cho phép chỉnh sửa. (Trường hợp người dùng chưa có thông tin “Họ tên”, “Email” thì ngay khi vào màn hình Kích hoạt bảo hành sẽ hiển thị lên thông báo yêu cầu người dùng phải cập nhật thông tin trước khi thực hiện kích hoạt bảo hành)
- Với trường thông tin “Mã bảo hành” người dùng có thể nhập tay hoặc scan QRCode bằng cách nhấn vào icon scan QRCode bên phải ô nhập dữ liệu.



Thực hiện kích hoạt bảo hành:

Sau khi thực hiện bổ sung đầy đủ, hợp lệ các thông tin bảo hành, người dùng nhấn vào "Kích hoạt bảo hành" để hoàn tất việc kích hoạt bảo hành cho thiết bị.



Chăm sóc khách hàng:

Tại màn hình Trang chủ, chọn thư mục "Yêu cầu" để vào màn hình liên hệ với bộ phận chăm sóc khách hàng

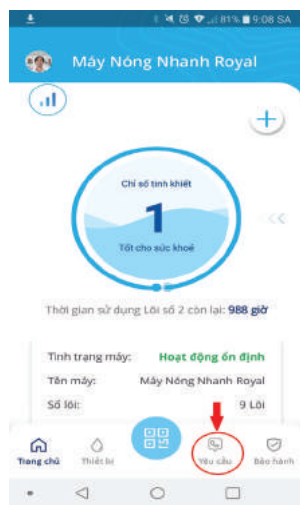

Tại màn hình "Gửi yêu cầu" ấn mục Yêu cầu để chọn loại yêu cầu



Thêm mô tả về lỗi đã chọn và ảnh máy lọc và nhấn nút gửi



Hoàn thành gửi yêu cầu tới chăm sóc khách hàng

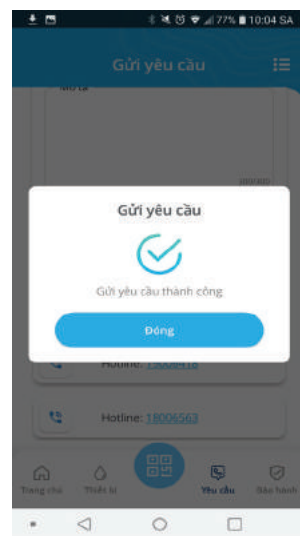

CÔNG TY CỔ PHẦN TẬP ĐOÀN KAROFI

*Địa chỉ: Tầng 8, Tòa nhà Hudland Tower, đường Nguyễn Hữu Thọ,
phường Hoàng Liệt, quận Hoàng Mai, thành phố Hà Nội, Việt Nam*

Website: karofi.com

Mọi sự cố vui lòng liên hệ: 1900 6418